



ASCD 18-W2



ASCD 18-W4





Inhalt

- 1. Beschriebene Gerätetypen**
- 2. Technische Daten**
- 3. Hinweise und Vorschriften**
- 4. Benötigte Werkzeuge**
- 5. Benötigte Schmier- und Hilfsstoffe**
- 6. Demontage**
- 7. Montage**
- 8. Störungssuche**
- 9. Anschlussplan**



1. Beschriebene Gerätetypen

Diese Reparaturanleitung beschreibt die Reparatur folgender Gerätetypen:

Gerätetyp	Bestellnummer
ASCD 18-W2	7 115 01 00 94 0
ASCD 18-W4	7 115 02 00 94 0



2. Technische Daten

Technische Daten

Die vollständigen Technischen Daten finden Sie in der Betriebsanleitung des jeweiligen Geräts.

Prüfdaten

Die aktuellen Prüfdaten aller Geräte finden Sie im FEIN Extranet (Kundendienst → Reparaturhilfen).

Schmierstoffe

Die bei FEIN erhältlichen Schmierstoffe und Gebindegrößen finden Sie im FEIN Extranet (Kundendienst → Reparaturhilfen).

Ersatzteillisten

Ersatzteillisten und Explosionszeichnungen finden Sie im Internet unter www.fein.com



3. Hinweise und Vorschriften

Hinweis

Diese Anleitung ist ausschließlich für technisch geschultes Personal gedacht. Eine mechanische und elektrische Ausbildung wird vorausgesetzt.

Nur Original FEIN Ersatzteile verwenden!

Vorschriften

Bitte beachten Sie, dass Elektrowerkzeuge grundsätzlich nur durch Elektrofachkräfte repariert, gewartet und geprüft werden dürfen, da durch unsachgemäße Instandsetzung erhebliche Gefährdungen für den Benutzer entstehen können.

Nach Reparaturen sind die Vorschriften nach **DIN VDE 0701-0702** zu beachten.

Bei Inbetriebsetzung sind die einschlägigen Unfallverhütungsvorschriften der Berufsgenossenschaften zu beachten.

Für die bestimmungsgemäße Verwendung gilt das Geräte- und Produktsicherheitsgesetz.

Außerhalb Deutschlands müssen die im jeweiligen Land gültigen Vorschriften eingehalten werden!



4. Benötigte Werkzeuge

Standardwerkzeuge

Torx T10
Kreuzschlitzschraubendreher
Schlitzschraubendreher
Schlitzschraubendreher (klein)
Sicherungsringzange (abgewinkelt)
LötKolben
Drehmomentschlüssel

Sonderwerkzeug

Montagehilfe 6 41 22 121 01 0
Hülse und Kegel 6 41 22 125 01 0



5. Benötigte Schmier- und Hilfsstoffe

Schmierstoffe

Fett	0 40 101 0100 4	4 g	Werkzeugträger
Fett	0 40 119 0500 7	1g	Werkzeugträger

6. Demontage

Motorgehäuse demontieren

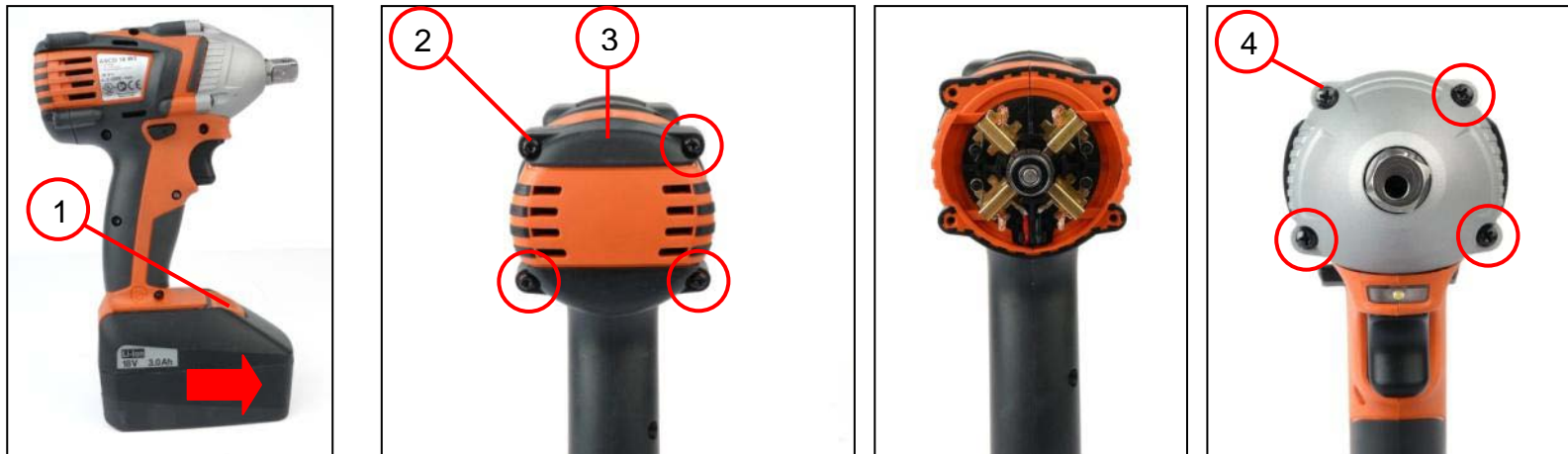

1. Den Verschluss (1) drücken und den Akku vom Gerät abziehen.
2. Die vier Schrauben (2) lösen und mit dem Deckel (3) abnehmen.
3. Die vier Schrauben (4) herausdrehen.

Werkzeug:

- Torx T10
- Kreuzschlitzschraubendreher



6. Demontage

Motorgehäuse demontieren

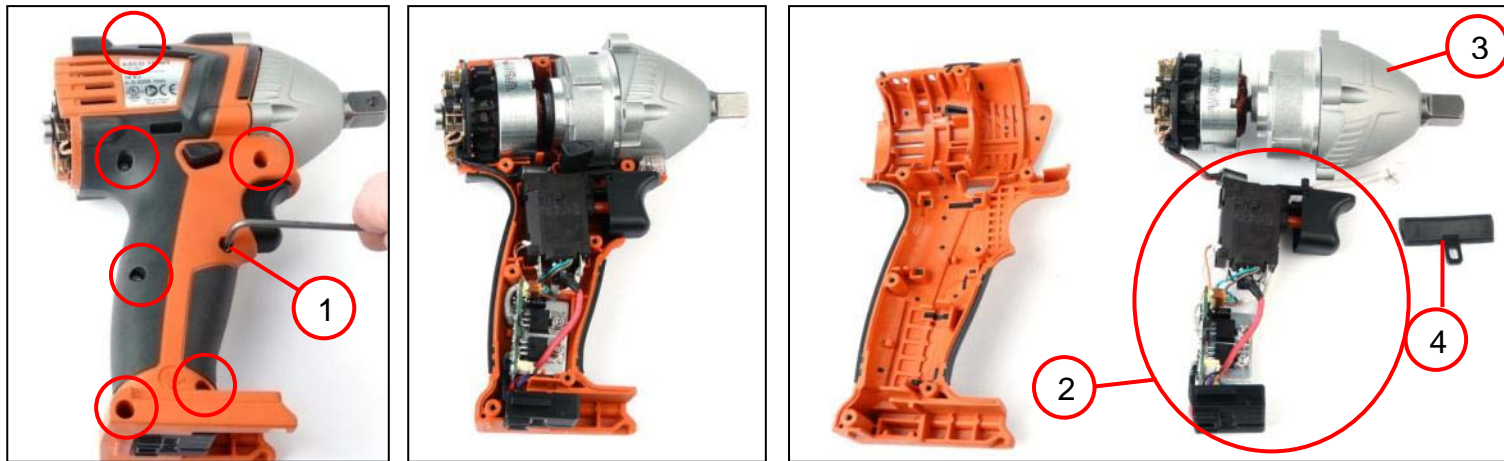

1. Die sieben Schrauben (1) herausdrehen und das Motorgehäuse abnehmen.
2. Den Schalter (2), das Getriebe (3) und den Umschalter (4) aus dem Motorgehäuse nehmen.

Werkzeug:

- Torx T10

6. Demontage

Motorgehäuse demontieren

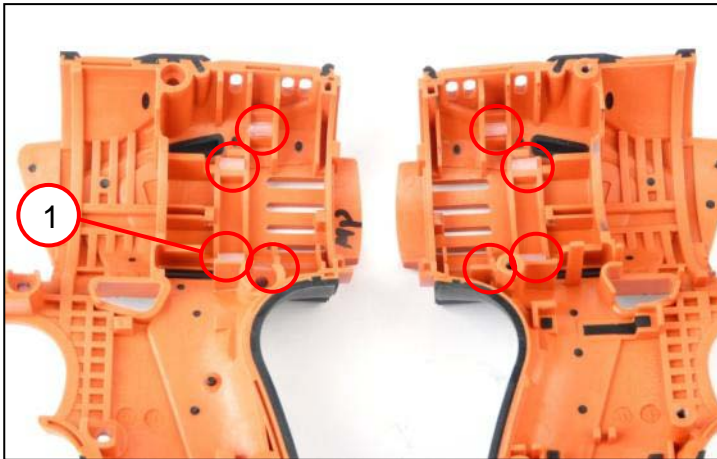

1. Die acht Druckstücke (1) aus den Motorgehäuse-Hälften nehmen.

6. Demontage

Werkzeugträger demontieren (gilt für: ASCD 18-W4)

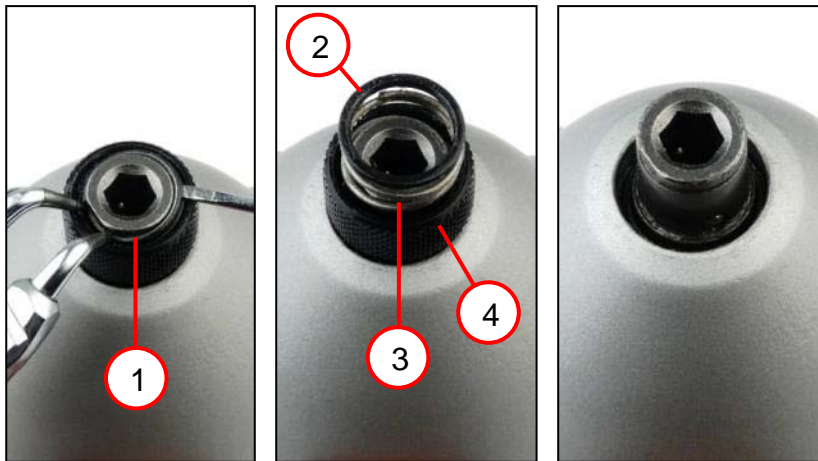

1. Den Sicherungsring (1) entfernen.
2. Die Scheibe (2), die Feder (3) und die Hülse (3) abnehmen.

Werkzeug:

- Sicherungsringzange (abgewinkelt)
- Schlitzschraubendreher (klein)

6. Demontage

Getriebe demontieren

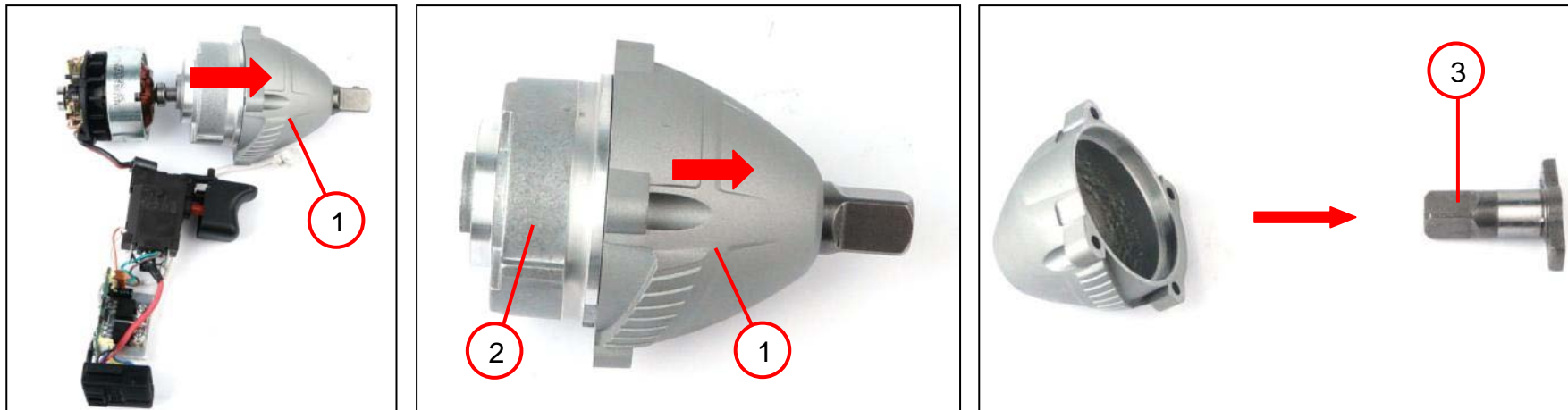

1. Das Getriebe mit dem Getriebegehäuse (1) vom Anker abziehen.
2. Das Getriebegehäuse (1) vom Getriebe (2) ziehen und den Werkzeugträger (3) entnehmen.

HINWEIS

Wahlweise kann das Getriebe demontiert werden ohne das Motorgehäuse zu öffnen.
Hierfür müssen die vier Schrauben am Getriebegehäuse gelöst werden. Anschließend kann das Getriebe aus dem Motorgehäuse herausgezogen werden.

6. Demontage

Getriebegehäuse demontieren

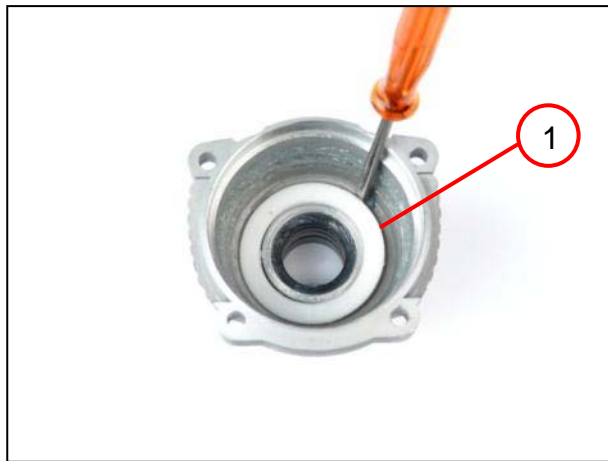

1. Die Scheibe (1) mit einem Schlitzschraubendreher aus dem Gehäuse entfernen.

Werkzeug:

- Schlitzschraubendreher

6. Demontage

Bürstenhaltersset demontieren

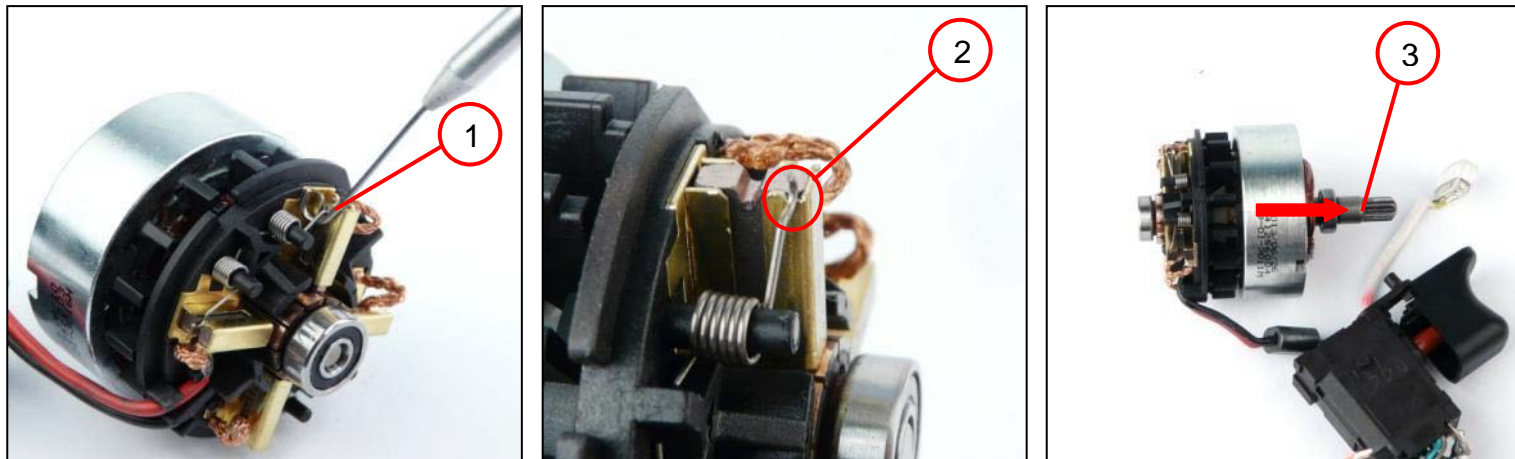

1. Die vier Spannfedern (1) der Bürstenhalter auf die vorgesehenen Einkerbungen (2) heben.
2. Den Anker (3) vom Bürstenhalter-Set ziehen.

Werkzeug:

- Montagehilfe



6. Demontage

Schalter demontieren

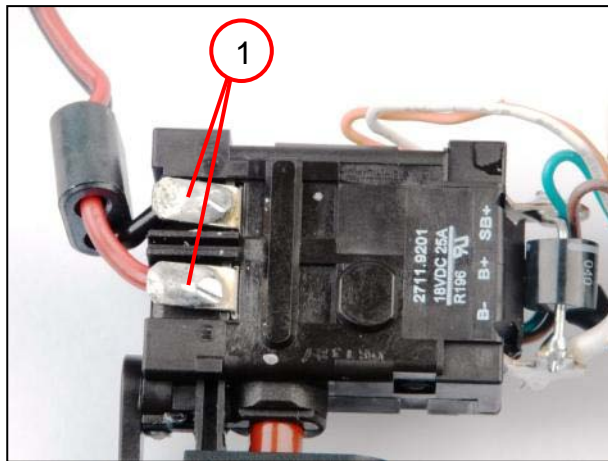

1. Die zwei Kabel (1) vom Schalter ablöten.

Werkzeug:
- LötKolben

6. Demontage

Motor demontieren

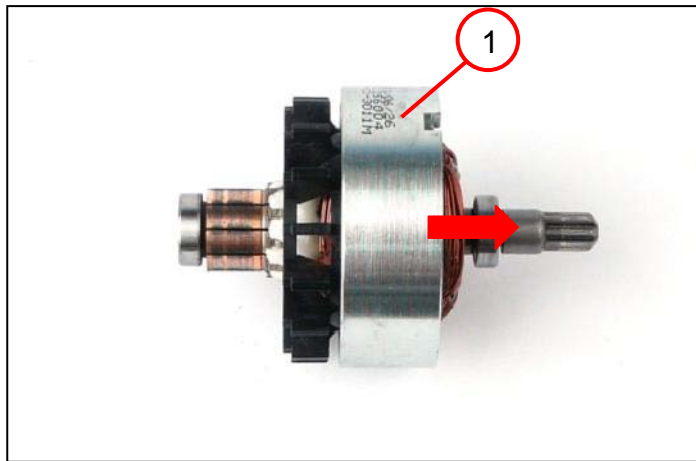

1. Den Stator (1) vom Anker ziehen.

Vorsicht!

Quetschgefahr durch große Anziehungskraft des Magneten!

☞ Bei der Demontage/Montage den Magnet ausschließlich am Außenring anfassen.

7. Montage

Getriebegehäuse montieren



1. Die Scheibe (1) in das Getriebegehäuse einlegen.

HINWEIS

Die Rundung der Scheibe muss unten sein.

2. Die Kugel (2) in den Werkzeugträger einfügen.
3. Den Werkzeugträger (3) in das Getriebegehäuse schieben.
4. Das Innere (4) des Werkzeugträgers mit 1g Fett bestreichen.

Werkzeug:

- Fett
(0 40 119 0500 7)

7. Montage

Getriebegehäuse montieren

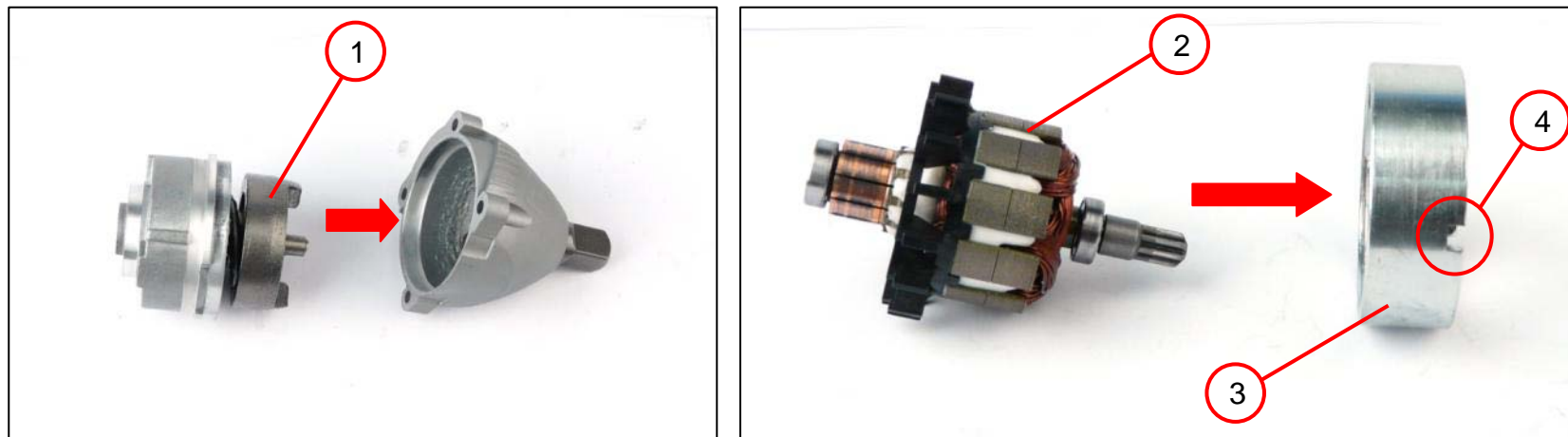

1. Das Getriebe (1) mit 4g Fett bestreichen und in das Getriebegehäuse einfügen.
2. Den Anker (2) in den Stator (3) schieben.
 ☞ Die Aussparung (4) muss, wie im Bild, nach rechts zeigen.

Vorsicht

Quetschgefahr durch große Anziehungskraft des Magneten.
 Bei der Demontage/Montage den Magnet ausschließlich am Außenring anfassen.

Werkzeug:

- Fett (0 40 101 0100 4)

7. Montage

Getriebe montieren

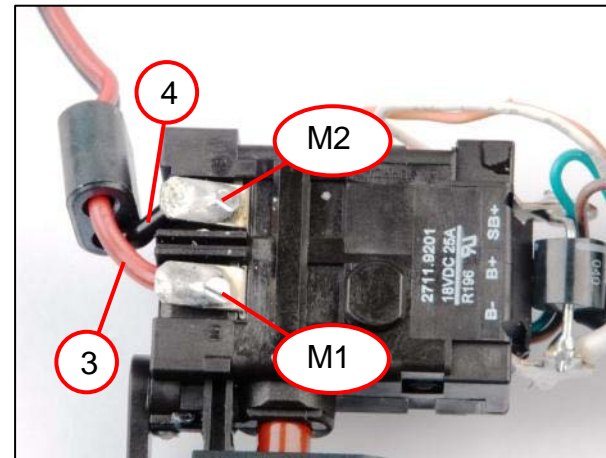
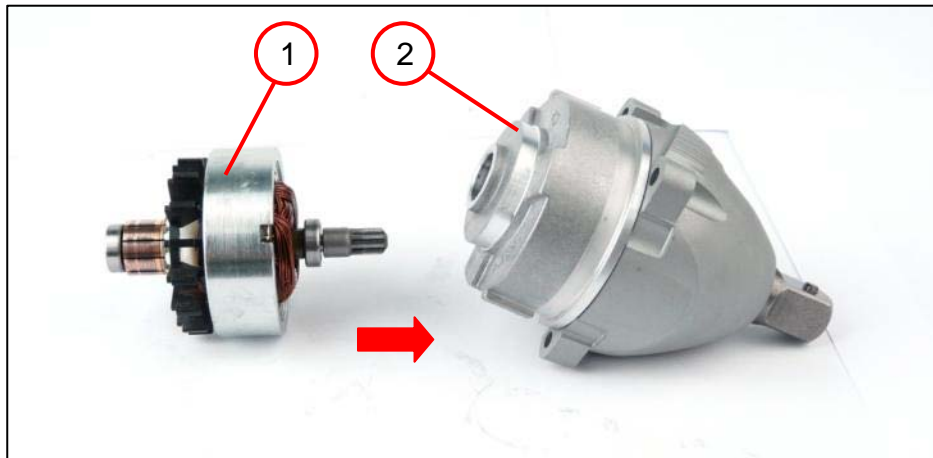

1. Den Anker (1) in das Getriebe (2) schieben.
2. Das rote Kabel (3) vom Bürstenhalter Set auf die Position M1 des Schalters auflöten.
3. Das schwarze Kabel (4) vom Bürstenhalter-Set auf die Position M2 des Schalters auflöten.

Werkzeug:

- LötKolben

7. Montage

Bürstenhalter-Set montieren

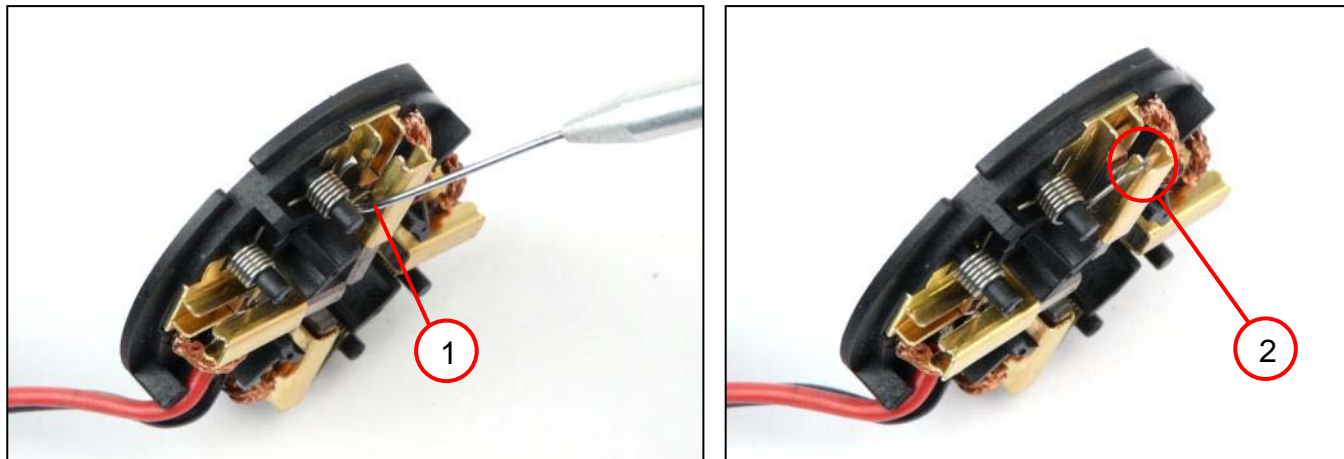

1. Die vier Spannfedern (1) der Bürstenhalter, mit dem Haken, auf die vorgesehenen Einkerbungen (2) heben.

Werkzeug:

- Montagehilfe

7. Montage

Bürstenhalter-Set montieren

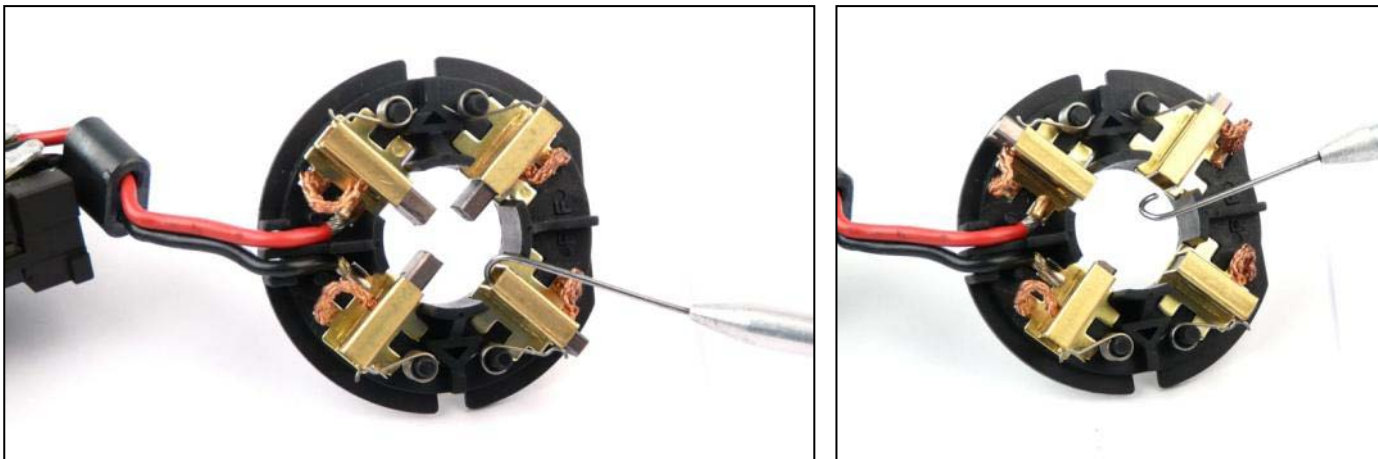

1. Die Bürsten nach außen drücken, um den Durchgang frei zu machen.

Werkzeug:

- Montagehilfe

7. Montage

Getriebe montieren

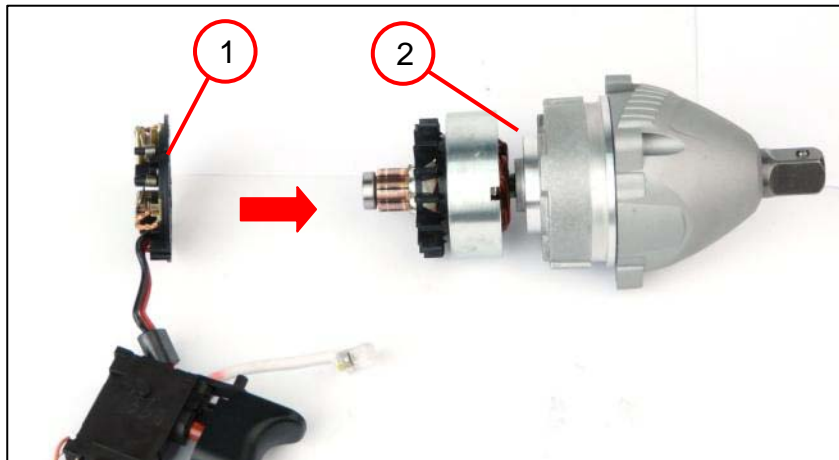

1. Das Bürstenhalter-Set (1) auf dem Anker (2) positionieren.



7. Montage

Motor montieren

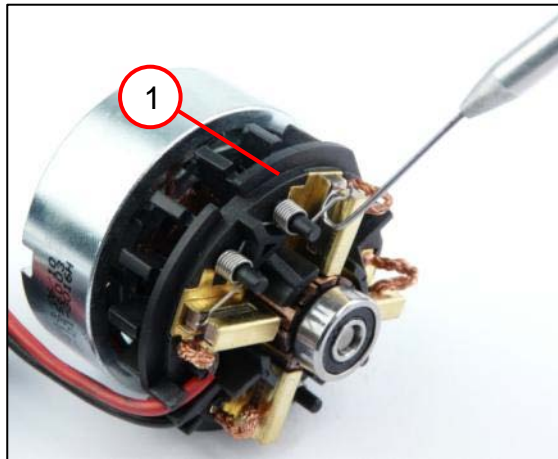

1. Die vier Spannfedern (1) vom Bürstenhalter-Set, mit dem Haken, auf die Kohlenbürsten zurück heben.

Werkzeug:

- Montagehilfe

7. Montage

Motorgehäuse montieren

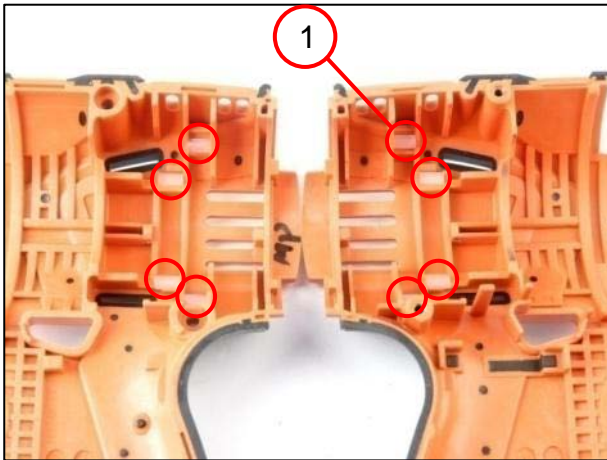

1. Die acht Druckstücke (1) in das Motorgehäuse einbauen.

7. Montage

Motorgehäuse montieren

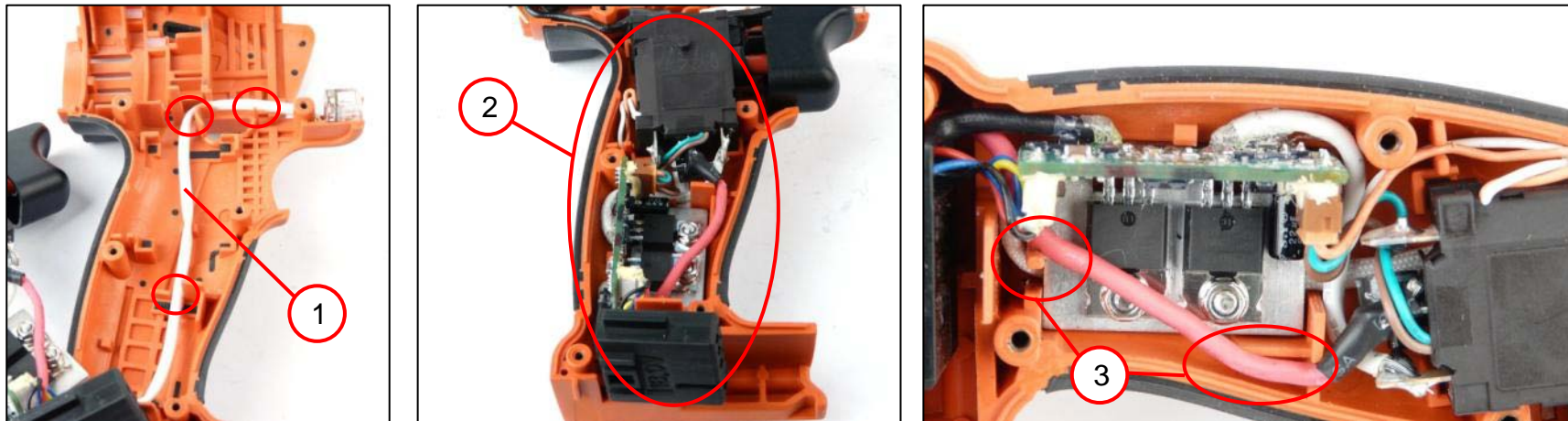

1. Das weiße Kabel (1) im Motorgehäuse in die vorgesehenen Rillen verlegen.
2. Den Schalter (2) in die Motorgehäuse-Hälfte einlegen.
 - ☞ Die Kabelverlegung (3) beachten.

7. Montage

Motorgehäuse montieren

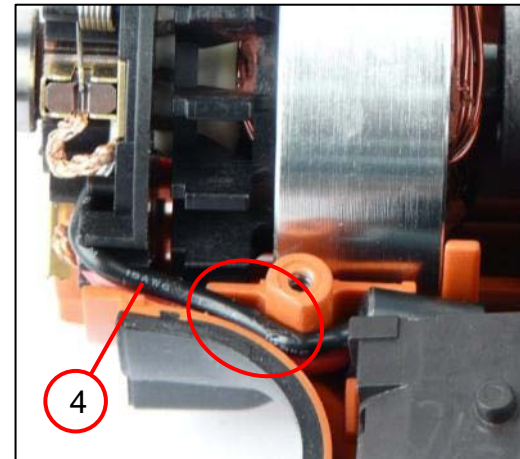
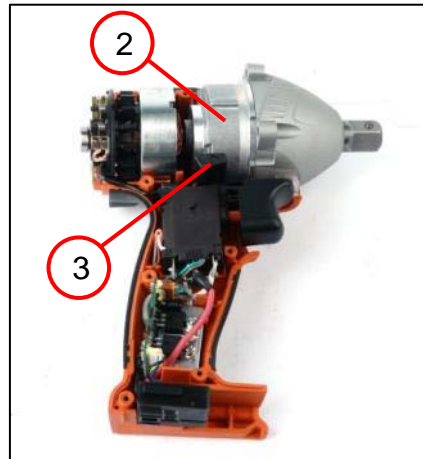
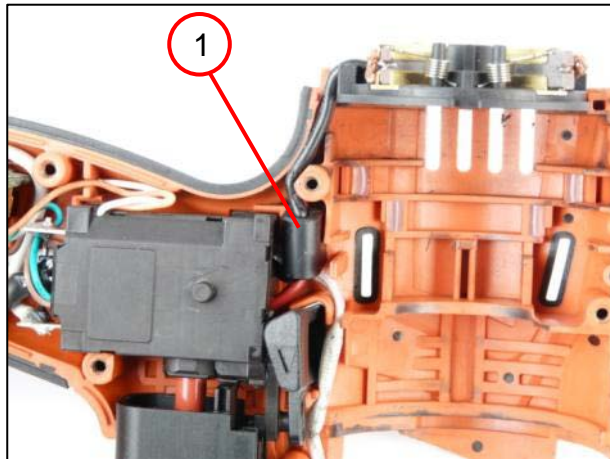

1. Den Ferritring (1) richtig platzieren.
2. Das Getriebe (2) zusammen mit dem Umschalter (3) in die Motorgehäuse-Hälfte einlegen.
3. Das Kabel (4), wie im Bild, verlegen.

7. Montage

Motor montieren

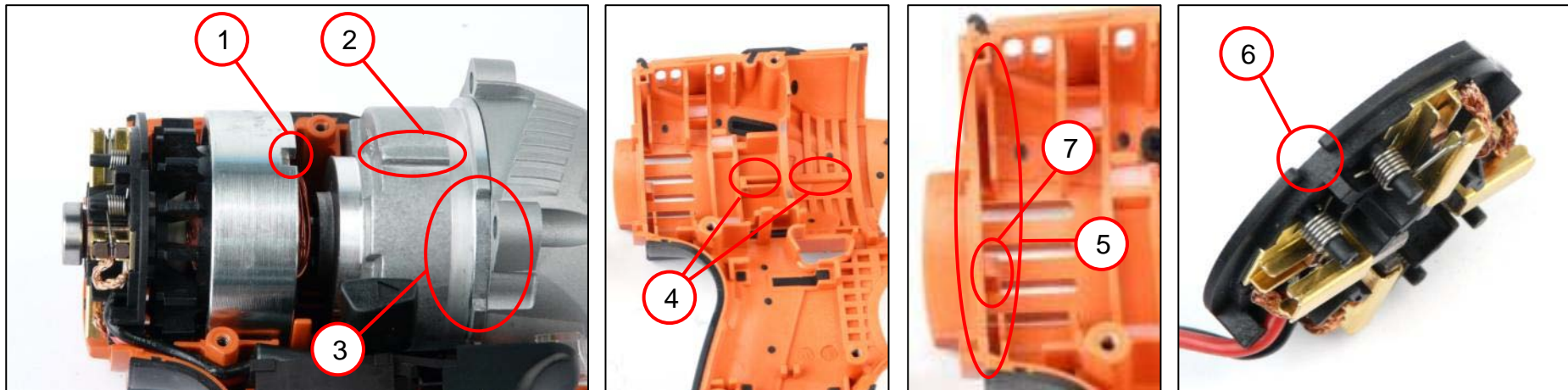

- Die Ausparung (1) des Stators und die Erhöhung des Getriebes (2) müssen, auf der unteren Motorgehäuse-Hälfte (4), einrasten.
 - ☞ Wichtig: Auf die Position (3) der Nut des Getriebes achten.
 - ☞ Wichtig: Das Bürstenhalter-Set muss in die Ausparung (5) eingefügt werden.
 - ☞ Wichtig: Die Nut (6), des Bürstenhalter-Sets, muss über die Erhöhung im Gehäuse (7) eingesetzt werden.



7. Montage

Motorgehäuse montieren



1. Die Motorgehäuse-Hälfte (1) mit den sieben Schrauben verschrauben [0,7 Nm – 1,1 Nm].

Werkzeug:

- Torx T10
- Drehmomentschlüssel

7. Montage

Gehäuse montieren



1. Das Getriebegehäuse mit den vier Schrauben (1) festschrauben [1,3 Nm \pm 0,4 Nm].
2. Den Deckel (2) aufstecken und mit den vier Schrauben (3) festschrauben [0,5 Nm – 0,8 Nm].

Werkzeug:

- Kreuzschlitzschraubendreher
- Torx T10
- Drehmomentschlüssel



7. Montage

Werkzeugträger montieren (gilt für: ASCD 18-W4)



1. Die Hülse (1) auf den Werkzeugträger schieben.
2. Die Feder (2) auf den Werkzeugträger schieben.
3. Die Scheibe (3) auf der Feder platzieren.
4. Den Sicherungsring (4) platzieren und einpressen.

Werkzeug:

- Hülse und Kegel



7. Montage

Akku montieren



1. Den Akku (1) auf das Gerät schieben.

HINWEIS

Wenn die Maschine beim Funktionstest nicht anläuft besteht die Gefahr den Akku, durch Überlastung, zu zerstören (Kurzschluss), da der Motor durch falsche Montage blockiert ist!

8. Störungssuche



9. Anschlussplan

